



 **LEGRO NATURAL**
TERRACE AND FACADE SYSTEMS

FASSADENPLATTEN

LEGRO NATURAL

NATÜRLICHE SCHÖNHEIT, verbunden mit innovativer Qualität

Legro präsentiert eine neue Generation der Terrassen- und Fassadensysteme, mit deren Hilfe beliebige architektonische Projekte realisiert werden können.

Das Fassadensystem LegroNatural – ist sowohl ein modernes Verkleidungsmaterial für Fassaden und Dachuntersichten als auch eine Möglichkeit bei der Suche nach eleganten Lösungen in der Innen- und Außenarchitektur.

Terrassenplatten LegroNatural – ist ein sehr haltbares Material für stark begangene Terrassen, das über seine gesamte Lebensdauer hinweg tadelloses Aussehen behält.

Die innovative Schutzschicht «**Protect 360°**» sorgt für absolute Resistenz der Platten LegroNatural gegen das Verblassen, die Verfärbung, Fleckenbildung und den Einfluss der atmosphärischen Erscheinungen. Daher haben Fassaden- und Terrassensysteme LegroNatural eine Betriebsgarantie von **25 Jahren**, selbst bei intensiver Nutzung in Regionen mit hoher Luftfeuchtigkeit und Sonnenaktivität.





EINMALIGKEIT DER TEXTUR

Der Einsatz der Mehrfarbentechnologie ermöglicht das Schaffen einer ausgewogenen Kombination mehrerer Farben auf der Oberfläche jeder Terrassen- oder Fassadendiele LegroNatural.

Daher vermittelt das Material ein Höchstmaß an natürlichem, lackiertem Holz und fügt sich harmonisch in jede Außengestaltung ein.

GARANTIE GEGEN FLECKEN UND AUSBLEICHEN

Die innovative obere Schutzschicht **«Protect 360°»** schützt das Produkt LegroNatural zuverlässig gegen Einfluss von aggressiven Umweltfaktoren, wie Ultraviolett, Feuchtigkeit, Korrosion u. a .T

Dank dieser Schicht bleiben Fassaden – und Terrassendielen von der Fleckenbildung und sichtbaren Farbveränderungen während der ganzen Betriebszeit verschont.

Daher beträgt unsere Garantie auf die Verwendung aller unseren Produkte LegroNatural **25 Jahre.**





ÄSTHETIK

Die satten Farben, die abwechslungsreiche Mehrtonfärbung und die gebürstete Oberflächentechnik verleihen dem Material ein modernes Gepräge und vermitteln die Schönheit von Edelholzarten.

MINIMUM AN PFLEGEBEDARF

Terrassen- und Fassadendielen LegroNatura, benötigen im Unterschied zum Naturholz, keine alltägliche Pflege mit speziellen Mitteln, unser Produkt behält sein perfektes Aussehen ohne zusätzlichen Pflegebedarf.

LANGLEBIGKEIT

Das Material ist sehr widerstandsfähig. Es nimmt keine Feuchtigkeit auf, wird weder von Schimmelpilz noch von Termiten befallen. Es behält sein ursprüngliches Aussehen auch bei starker Sonneneinstrahlung.

UMWELTFREUNDLICHKEIT

Produkte von LegroNatura enthalten keine Giftstoffe, wie Klebstoff, Schwermetalle oder andere toxische Verbindungen. Sie sind absolut harmlos für die Gesundheit und besteht zu 90% aus recycelten Materialien, wie Holzspäne (60%) und gereinigtes Polymer (30%), und aus verschiedenen stabilisierenden Zusatzstoffen (10%), deren Qualität und Sicherheit in mehreren europäischen Labors zertifiziert und bestätigt wurde.

FASSADENPLATTEN

LEGRO FS 21



LEGRO FS 15



FS 15 FASSADENPLATTEN LEGRO NATURAL



Fassadenplatten LegroNatural FS 15–ist eine brillante Lösung für moderne architektonische Ideen. Ihr Design lässt verschiedene Stile bei der Gestaltung der Fassaden von kommerziellen oder privaten Gebäuden kombinieren. Die auserlesene und edle Farbpalette lässt sich harmonisch und natürlich in jede Außengestaltung fügen, wobei die Harmonie und Natürlichkeit des gesamten außenarchitektonischen Gepräges zur Geltung gebracht werden.

VORTEILE



NATÜRLICHE FARBE
Mehrfarbige Farben jedes Panels

„LEBENDE“ BESCHAFFENHEIT
Bürstentechnik

ERHÖHTE HALTBARKEIT
Größere Wandstärke

100 % SCHUTZ VOR FLECKEN
Patentierter Schutzschicht







Die obere Schutzschicht «**Protect 360°**» verhindert beim Material das Ausblässen, die Fleckenbildung und Einwirkung von aggressiven Umweltfaktoren.



LEGRO NATURAL FS 15

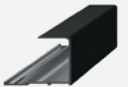

25
YEARS
WARRANTY

	Eckprofil AC 20 (walnut, teak, golden maple)	89.5*45*3600
	Starterprofil AC 10 (walnut, teak, golden maple)	60*43*3600
	Ecke (walnut, teak, golden maple)	60*60*3600
	F – Einrahmungsprofil aus WPC und Aluminium (walnut, teak, golden maple)	70*40*2500
	Aluminiumbalken	20*40*3000
	Aluminiumprofil	40*32*3600
	Fassadenklemme	36*25*7.2
	Edelstahlschraube	25*4

Plattenoberfläche	0,505 m ²
Gewicht pro m ²	16.25 kg/m ²
Außenbreite	150 mm
Nutzbare Breite	140 mm
Standardlänge	3600 mm
Anzahl Clips/m ²	18 Stück/m ²
Wenn der Abstand zwischen den Balken beträgt 50 cm.	8 Stück pro Brett

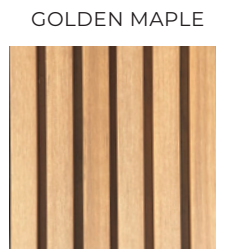
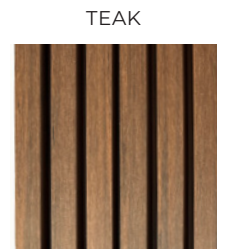
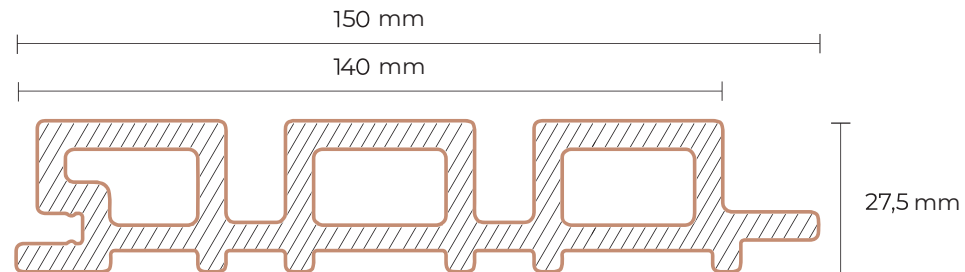

FS 21 FASSADENPLATTEN LEGRO NATURAL





Diese universellen Platten können für viele Zwecke verwendet werden: als hervorragendes Material für Fassaden – und Laibungsablageverkleidung. Sie dienen als elegante Umrahmung im Tür- und Fensterbereich. Dank ihrer Universalität und Kombinierbarkeit mit FS 15 lassen sie beeindruckende Akzente setzen und unterstreichen Individualität des Designs von Gebäudehervorheben.

LEGRO NATURAL FS 21



25 YEARS WARRANTY

	Eckprofil AC 20 (walnut, teak, golden maple)	89,5*45*3600
	Starterprofil AC 10 (walnut, teak, golden maple)	60*43*3600
	Ecke (walnut, teak, golden maple)	60*60*3600
	F – Einrahmungsprofil aus WPC und Aluminium (walnut, teak, golden maple)	70*40*2500
	Aluminiumbalken	20*40*3000
	Aluminiumprofil	40*32*3600
	Fassadenklemme	36*25*7.2
	Edelstahlschraube	25*4

Plattenoberfläche	0,725 m ²
Gewicht pro m ²	13.3 kg/m ²
Außenbreite	210 mm
Nutzbare Breite	200 mm
Standardlänge	3600 mm
Anzahl Clips/m ² Wenn der Abstand zwischen den Balken beträgt 50 cm.	14 Stück/m ² / 8 Stück pro Brett

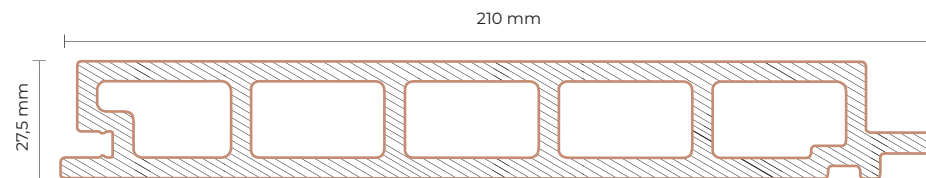
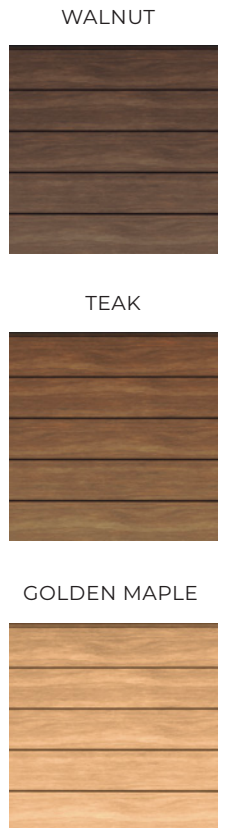



FORTSCHRITTLICH MONTAGESYSTEM

EINFACHHEIT DER INSTALLATION:

Dank dem Vorhandensein aller Elemente und Bestandteile im Set, wird die Installation leicht und bequem.

Dies reduziert den Zeit – und Arbeitsaufwand der Installation. Außerdem bleibt dem Kunden die Notwendigkeit erspart, einzelne Elemente zu erwerben.

ÄSTHETISCHES AUSSEHEN:

Das Montagesystem ist aufgrund der ästhetischen Aspekte entworfen, was ermöglicht, ein attraktives Äußere der Fassaden zu erzielen.

Komponente lassen sich miteinander harmonisch verbinden, indem gerade Linien und klare Übergänge geschaffen werden, wodurch dem Gebäude eine vollkommene Eleganz verliehen wird.

KOMPENSATION THERMISCHER ABSTÄNDE:

Spezielle Clips im Montagesystem verfügen über die Eigenschaft der Kompensation der thermischen Abstände. Dadurch wird ein Freiraum geschaffen, dank dem sich die Fassade je nach Temperatur ausdehnen oder zusammenziehen kann, ohne das unerwünschte Spannungen dabei entstehen.

ZUVERLÄSSIGKEIT:

Das Montagesystem sorgt für eine stabile Befestigung von Fassadenelementen, was ihre Beständigkeit und Verlässlichkeit beim Betrieb unter ungünstigen Wetterbedingungen beispielweise, beim starken Wind, garantiert.

KURZES DIAGRAMM DER VERTIKALINSTALLATION VON FASSADENPLATTEN

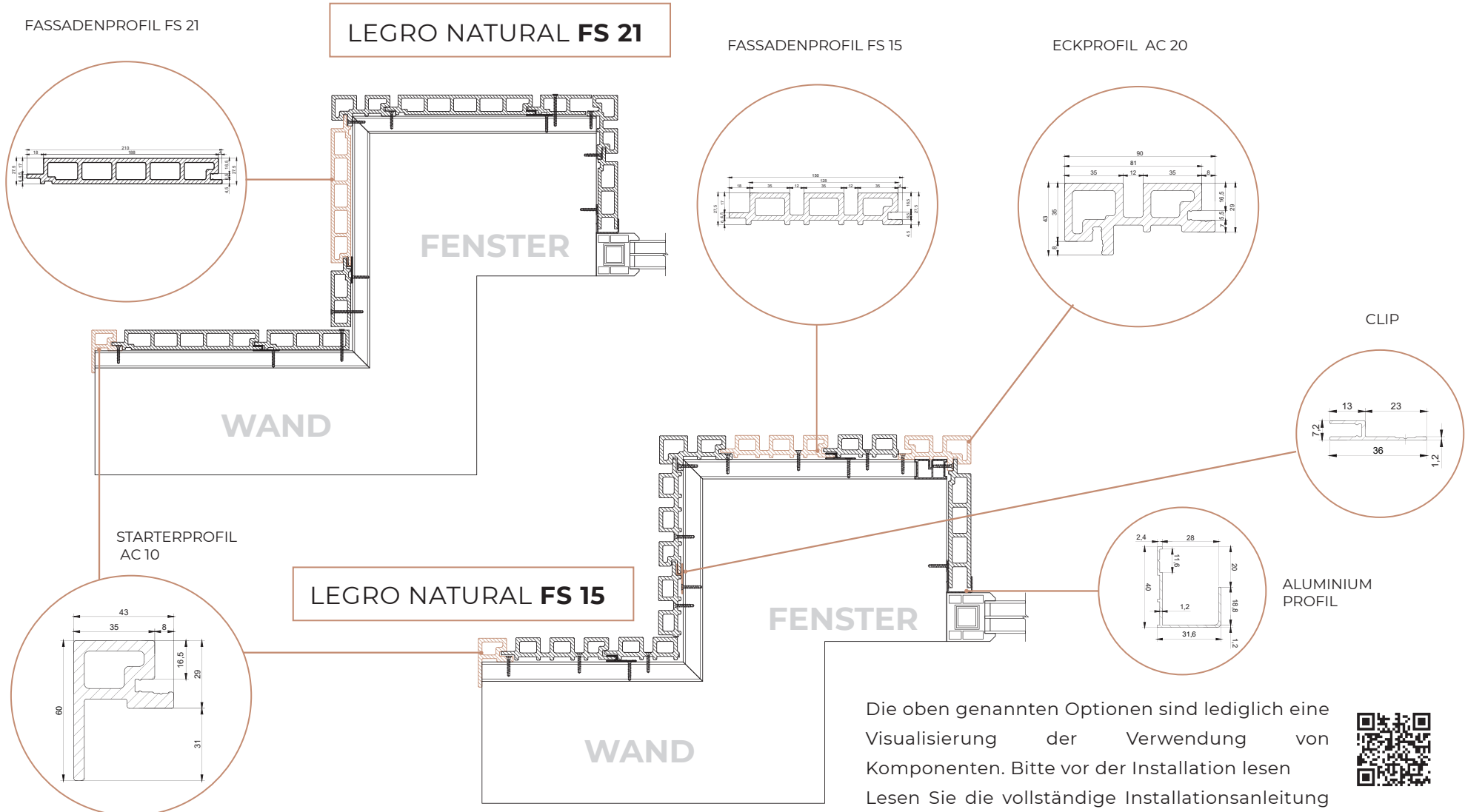

Die oben genannten Optionen sind lediglich eine Visualisierung der Verwendung von Komponenten. Bitte vor der Installation lesen. Lesen Sie die vollständige Installationsanleitung oder schauen Sie sich das Video an, indem Sie den QR-Code scannen.



HARMONIE DES STILS

Die Fassadendiele Legro Natural lässt sich perfekt mit der Terrassendiele Legro Natural kombinieren.

Auf diese Weise kann ein einheitlicher Stil und eine visuelle Kohärenz an der Außenseite des Hauses oder Gebäudes geschaffen werden.

FASSADENPROFIL
LEGRO FS 15 TEAK





TERRASSENPLATTE
LEGRO TEAK

 **LEGRO NATURAL**
TERRACE AND FACADE SYSTEMS

TERRASSENPLATTE

WALNUT



TEAK



MAPLE



EINMALIGKEIT DER TECHNOLOGIE

LegroNaturalterracesystems – vielschichtige Terrassenplatte, die geschaffen ist, um Wünsche der Verbraucher, Designer und Architekten zu vereinen. Dieses Material eignet sich bestens als ideale Verkleidung für Terrassen mit hohem Publikumsverkehr sowie für Sommerbereiche von Restaurants und Lokalen.

Die Technologie verbindet in sich praktische Aspekte und modernes Design.

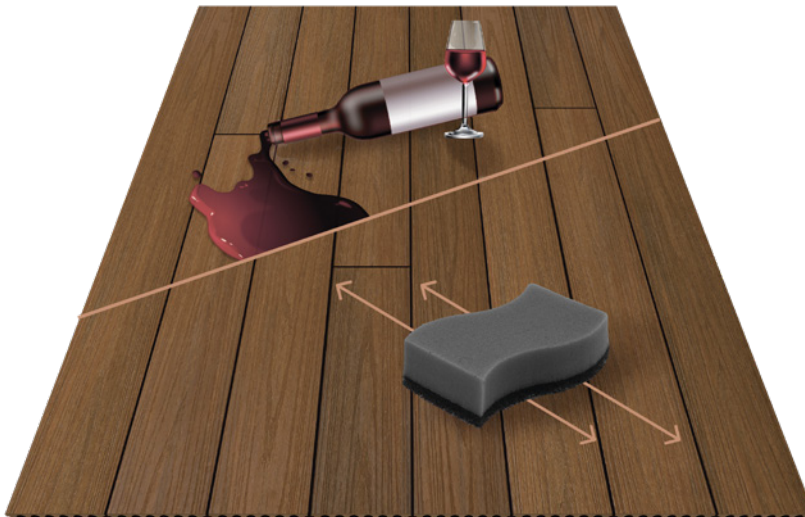
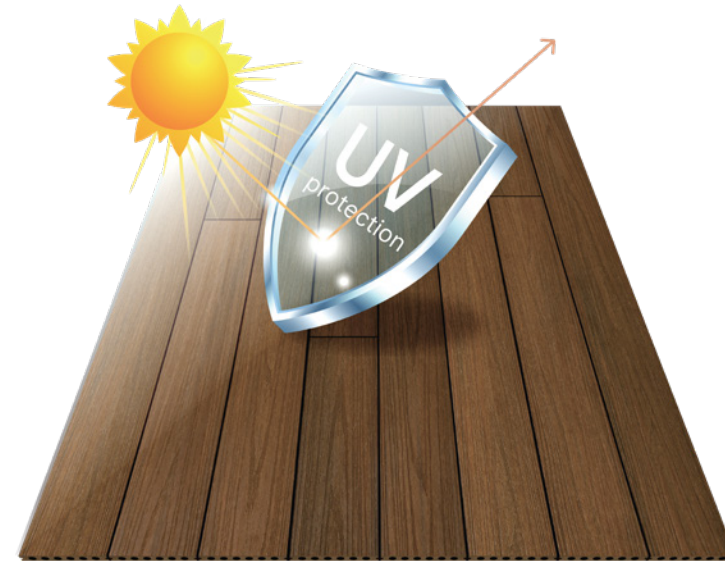

Flecken vom vergossenen Wein oder Öl sind für Terrassenplatten LegroNaturalterracesystems nicht schädlich. Diese Verschmutzungen lassen sich leicht mithilfe eines im heißen Wasser befeuchteten Schwammes entfernen.

VORTEILE

MULTITONALE FARBE

verleiht das Natürliche Aussehen der Platte

DIE VERSTÄRKTEN VERSTEIFUNGSRIPPEN

ermöglichen es, schweren
Belastungen standzuhalten









3D PRÄGUNG

mit Holzmaserungseffekt gleicht dem
Naturholz



KOMPOSITUM- FÜLLUNG
sorgt für Standhaftigkeit und
Zuverlässigkeit

**VERSTÄRKTE OBERE
DIELENSCHICHT**
garantiert Langlebigkeit des Produkts
und sorgt für den Schutz gegen
Flecken.

	Profil (walnut, teak, maple)	138x22x3000
	Ecke (walnut, teak, golden maple)	60*60*3600
	F - Profil Umrahmendes Profil Aus WPC und Aluminium (walnut, teak, maple)	70*40*2500
	Aluminiumbalken	25*40*3000
	Standardbalken	40*30*2200
	Verstärkter Balken	53*43*3000
	Befestigungsclip Edelstahl 304	
	Startclip Edelstahl 304	
	Edelstahlschraube	25*4

25
YEARS
WARRANTY

LEGRO NATURAL

Oberfläche einer Diele m ²	0,414 m ²
Gewicht einer Platte pro m ²	20 kg/m ²
Breite	138 mm
Dicke	22 mm
Standartlänge	3000 mm
Clipmenge pro/m ²	23 Stück/m ²

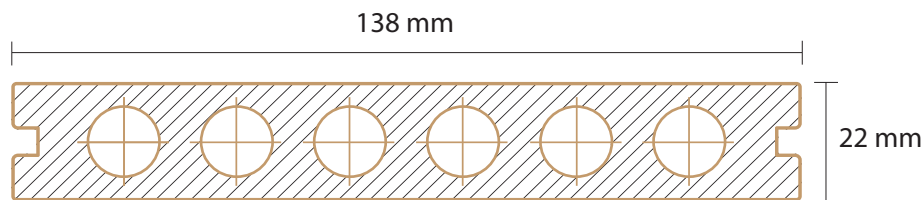

WALNUT

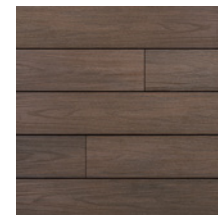

TEAK

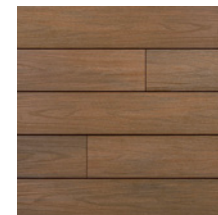

MAPLE

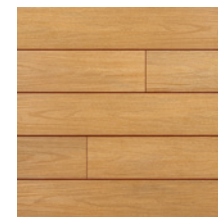

ALUMINIUM - UNTERKONSTRUKTION BRUGGAN EXPERT

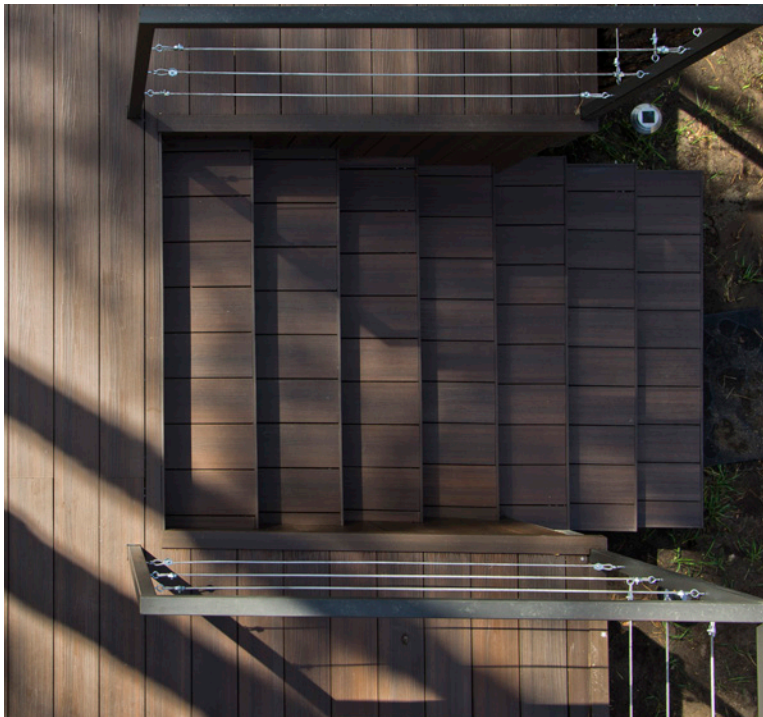



EINFACHHEIT DER
ZUSAMMENSETZUNG

ZWEIFACHE
BESCHLEUNIGUNG
DER MONTAGE



VERMINDERT
KOSTENAUFW
AND AUF 35%

HOHE
ZUVERLÄSSIGKEIT
UND HALTBARKEIT

IDEAL FÜR
GEPFLEGTE
DACHDECKUNGEN
UND TERRASSEN

GERINGES GEWICHT
UND NIEDRIGE HÖHE
DER KONSTRUKTION

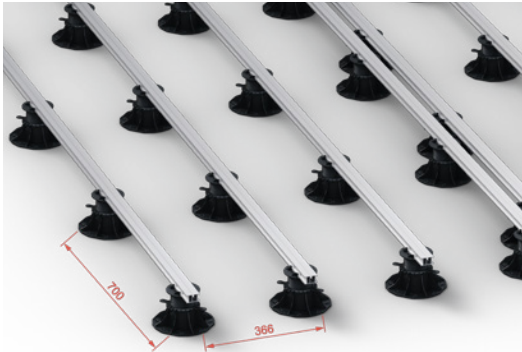



1. Legen Sie die verstellbaren Stützen auf den vorbereiteten Untergrund und befestigen Sie die Aluminiumträger in den speziellen Klemmen auf den Stützen.



2. Bereiten Sie ein Trägerprofil von 340 mm Länge und montieren Sie es mit P10 Elementen

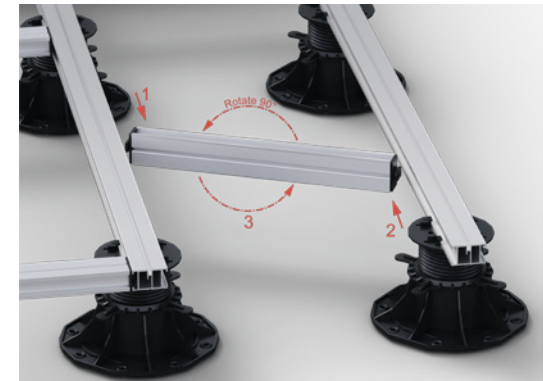

3. Stecken Sie die dazu die Verbindungselemente in die Nuten der Führungsbalken und drehen Sie das Profil um 90 Grad, um die Rahmenkonstruktion sicher zu befestigen.



4. Befestigen Sie die Terrassendiele gemäß der Montageanleitung am Rahmen.



5. An Stellen, an denen die Balken in Längsrichtung verbunden sind, muss das Befestigungselement P 20 verwendet werden.

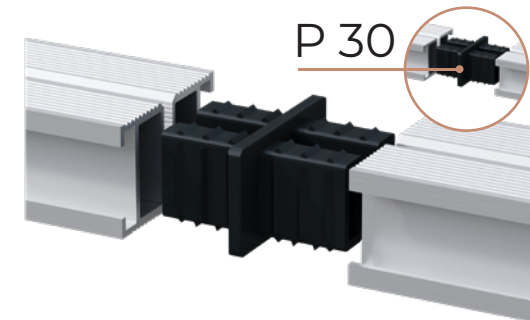

6. Für die Verbindung von Balkenenden wird das Verbindungselement P30 empfohlen. An diesen Stellen muss eine Stütze installiert werden.



F-PROFIL

Das F-Profil ist eine innovative Veredelungslösung für Terrassen- und Gebäudefassaden, die die Verlegung von Terrassen- und Fassadendielen erheblich vereinfacht.

Die Verwendung des F-Profiles für die Endbearbeitung ermöglicht es, auf selbstschneidende Schrauben zu verzichten, was nicht nur die Verlegung beschleunigt, sondern dem Gebäude auch ein moderneres und ästhetisch ansprechendes Aussehen verleiht.

MONTAGEANLEITUNG FÜR DAS F-PROFIL:

- 1 Befestigen Sie die Aluminiumschiene an den gewünschten Stellen.
- 2 Verlegen Sie die Terrassendielen oder die Fassadendielen entsprechend dem Entwurf, wobei Sie die erforderliche thermische Lücke freilassen.
- 3 Befestigen Sie die Verbundecke, indem Sie sie in die Nut des Aluminiumprofils einführen.

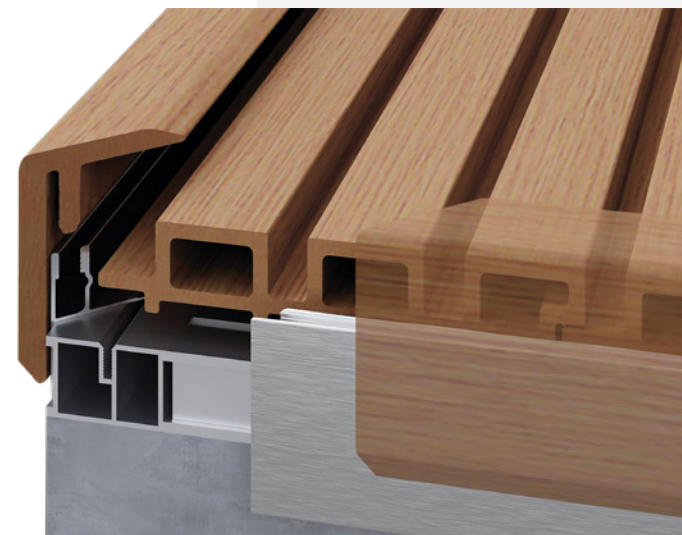



LEGRO NATURAL

TERRACE AND FACADE SYSTEMS

